

Redutor KRT500

Consultar por fixações SAE

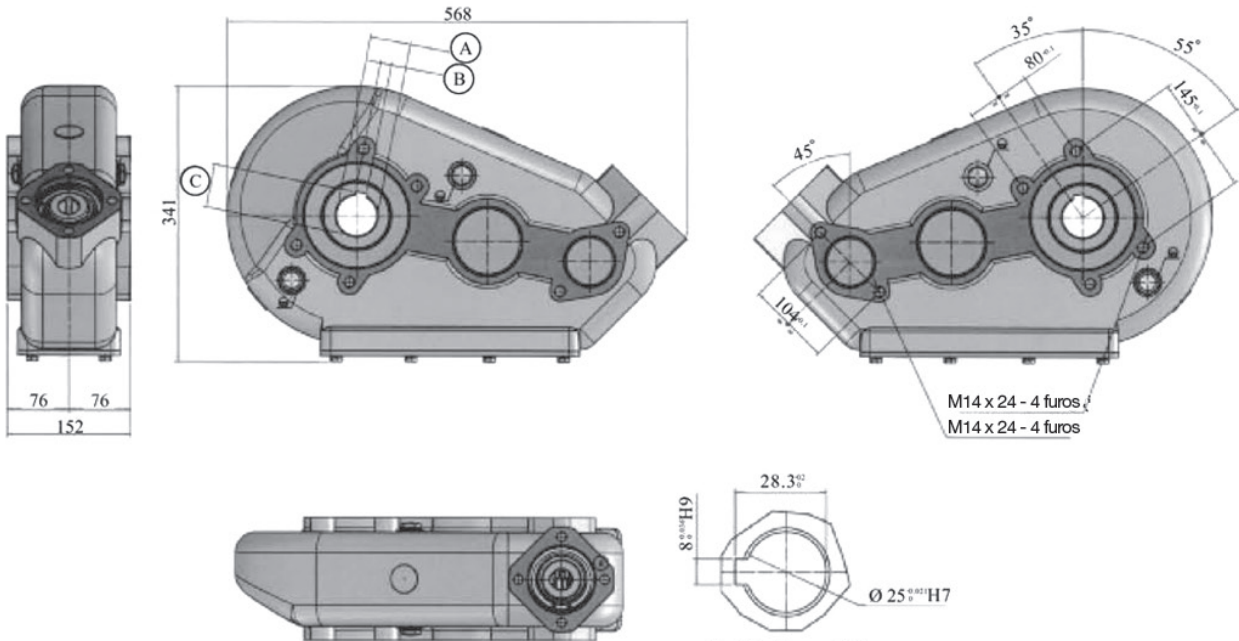

Detalhe A escala 2:1

Relação	Torque de saída (Nm)	Peso (kg)	Lubrificação	Temperatura de trabalho
43.6:1	5000	55	Óleo para engrenagens CE80W90	-20° / +80°

A	B	C
ø50	14	53,8
ø55	16	59,3
ø60	18	64,4